

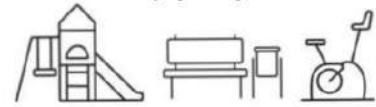

**ROANPE**  
Pavimentos y parques infantiles



# CATÁLOGO 2025

[WWW.ROANPE.COM](http://WWW.ROANPE.COM)

# POR QUÉ JUGAMOS?

## PARA QUÉ JUGAMOS?

Diversión, aprendizaje, salud y nuevas amistades. Cada uno de estos puntos es tanto o más importante que el siguiente o el anterior. Hoy en día, la sociedad vive inmersa en un entorno lleno de prisa, estrés, obligaciones y responsabilidades de las cuales es necesario desconectar. Los niños necesitan actividad física, aire libre, sonrisas y diversión para ser capaces de adaptarse a todo su entorno y crecer con salud y consciencia.

El hecho de jugar en los parques infantiles fomenta las relaciones entre ellos, el respeto mutuo y el respeto hacia el entorno, hacen ejercicio y se divierten libremente, sin obligaciones ni reglas a seguir. Les ayudamos a potenciar su imaginación, a desarrollar sus propios juegos y actividades, a ponerse nuevos retos y descubrir nuevas sensaciones a las que hacer frente.

Los parques infantiles se convierten en puntos de encuentro, de desahogo. Les ayuda a desconectar de las pocas obligaciones que tienen y los convierte en lo que son: niños. Su máxima preocupación pasa a ser como trepar, como llegar hasta arriba, como bajar un tobogán o como saltar de un lado a otro.

Su felicidad se transporta y proyecta hacia los adultos. Son momentos de tranquilidad y felicidad, de alegría al ver como desarrollan nuevas habilidades, como hacen nuevos amigos y como hacen, sin saberlo, que el entorno deje de girar rápido y pierda importancia.

**Jugamos porque nos gusta**  
**Jugamos para disfrutar**

# NUESTRO PRINCIPAL OBJETIVO

Es crear áreas de juegos adecuados a las edades de cada niño, diseñados para todos ellos e integrados en cada uno de los entornos y que permitan intensificar su actividad física, social emocional y creativa con el fin de aumentar su nivel de diversión.

Nuestro equipo humano está formado por una serie de profesionales en todas las áreas, tanto del diseño como de la producción y su posterior asesoramiento y comercialización, basando nuestro principal compromiso en una mejora continua.

Escuchamos las necesidades crecientes del mercado y trabajamos en base a sus criterios, asegurando resultados finales que cumplan los requisitos y requerimientos necesarios. Somos una empresa con un gran conocimiento de las necesidades del sector, joven y dinámica. Por ello nuestros estándares de calidad son valores que no podemos dejar atrás considerando cada una de las normativas vigentes y respetando el medio ambiente.

Por ello colaboramos con las principales agencias de certificación e inspección: accm, Enac, etc... además de estar plenamente comprometidos con la calidad y el medioambiente, aplicando certificados como DFEE o FSC

## MEJORA SOCIAL

Nuestros compromisos con la seguridad son el estandarte de nuestros productos, teniendo este concepto presente desde el nacimiento y conceptualización de nuestro catálogo. A esto le tenemos que sumar nuestra política de integración, la cual conlleva a crear parques en los que hay cabida para todos los niños.



## CASITA FRUTAS R00

referencia: FRU-007 dim: 0,00 x 0,00m

Hc: 0,9m  
Edad: 1-5 años  
:4 usuarios

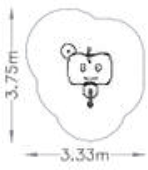

## FRUTAS R01

referencia: FRU-001 dim:  
3,46 x 0,88m

Hc: 0,9m  
Edad: 1-5 años  
:4 usuarios

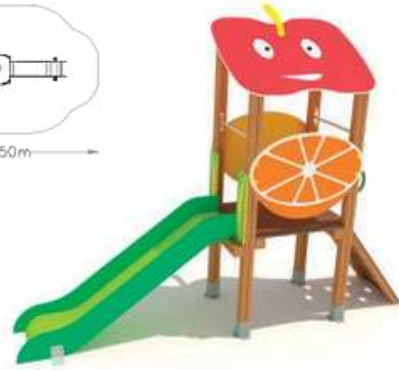
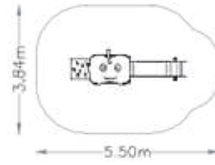

Hc: 0,9m  
Edad: 1-5 años  
:5 usuarios

## FRUTAS R02

referencia: FRU-002 dim:  
3,68 x 3,46m

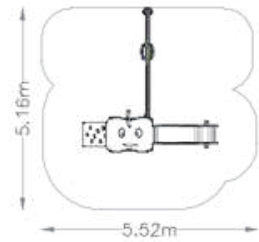

## FRUTAS R03

referencia: FRU-003 dim:  
3,46 x 2,73 m

Hc: 0,9m  
Edad: 1-5 años  
: 6 usuarios

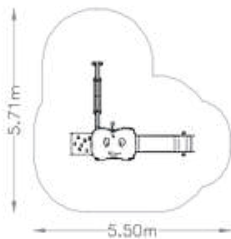

## FRUTAS R04

referencia: FRU-004 dim:  
5,53x 3,46m

Hc: 0,9m  
Edad: 1-5 años  
: 6 usuarios

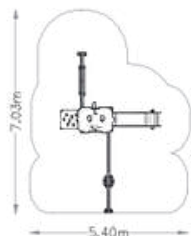

## FRUTAS R05

referencia: FRU-005 dim:  
3,21x 3,46m

Hc: 0,9m  
Edad: 1-5 años  
: 10 usuarios

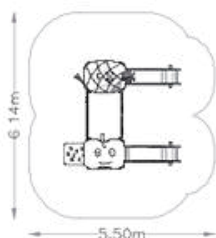

Hc: 0.9 m  
Edad: 1-5 años  
: 12 usuarios

## FRUTAS R06

referencia: FRU-006 dim:  
3,60 x 5,96m

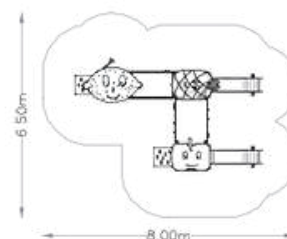

Paneles

PEHD 15mm

Barra de bomberos

tubo acero inox AISI 304

Rampa deslizamiento

PEHD 15mm

Tornillería

galvanizada

Estructura

madera tratada

Larguero o cercha columpio

madera tratada

Asiento columpio

caucho con alma interior

Cadenas de columpio

acero inoxidable

# FRUTAS

## CAMAS

referencia: MUU-001  
dim: 3,50 x 0,88m

Hc: 0,9m  
Edad: 1-5 años  
: 4 usuarios

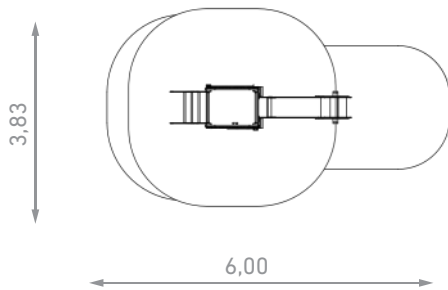

Hc: 0,9m  
Edad: 1-5 años  
: 5 usuarios

**CORIA**  
referencia: MUU-002  
dim: 3,60 x 3,50m

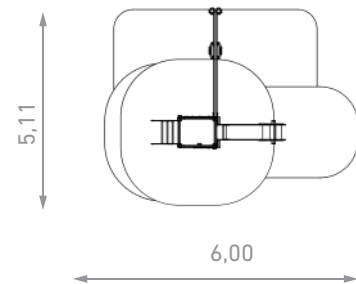

## GELVES

referencia: MUU-003  
dim: 3,50 x 2,46m

Hc: 0,9m  
Edad: 1-5 años  
: 6 usuarios

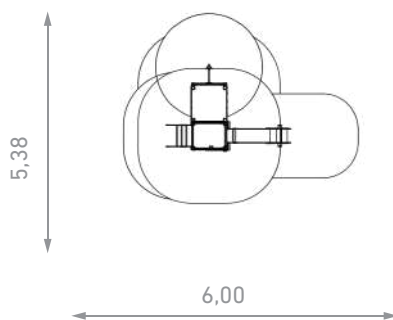

## TOMARES

referencia: MUU-004  
dim: 2,70x 3,50m

Hc: 0,9m  
Edad: 1-5 años  
: 6 usuarios

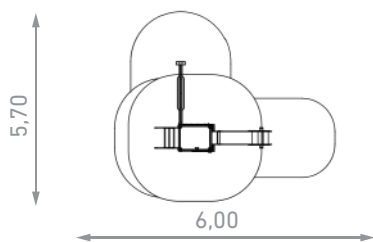

## CARMONA

referencia: MUU-005  
dim: 5,5x 0,88m

Hc: 0,9m  
Edad: 1-5 años  
: 10 usuarios

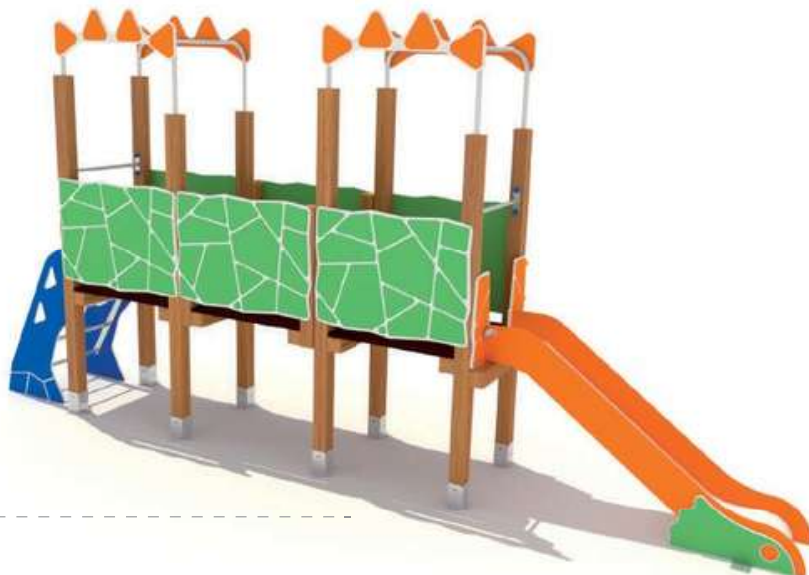
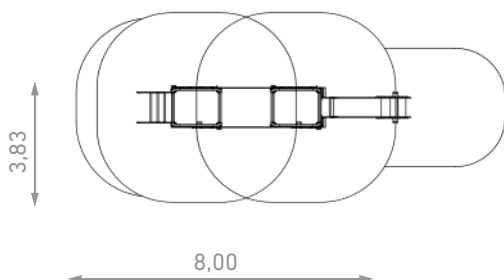

## SEVILLA

Hc: 0.9 m  
Edad: 1-5 años  
: 8 usuarios

referencia: MUU-006  
dim: 3,49 x 5,40m

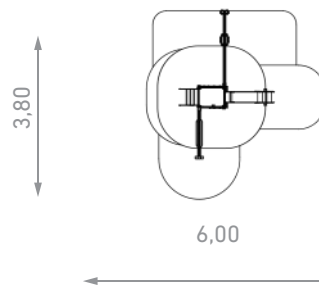

Paneles

PEHD 15mm

Barra de bomberos

tubo acero inox AISI 304

Rampa deslizamiento

PEHD 15mm

Tornillería

galvanizada

Estructura

madera tratada

Larguero o cercha columpio

madera tratada

Asiento columpio

caucho con alma interior

Cadenas de columpio

acero inoxidable

# SEVILLA

## CASITA R01

referencia: NOM-001  
dim: 1,02 x 1,03m

Hc: <0,6m  
Edad: 1-5 años  
: 4 usuarios

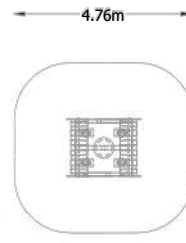
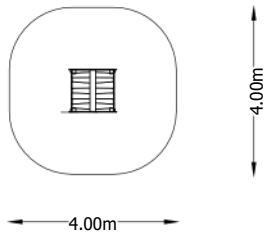

## CASITA R04

referencia: NOM-006  
dim: 2,00 x 1,03m

Hc: 0,6m  
Edad: 1-12 años  
: 4 usuarios



Hc: 0,6m  
Edad: 1-5 años  
: 4 usuarios

## CASITA R02

referencia: NOM-002  
dim: 1 x 2,7m

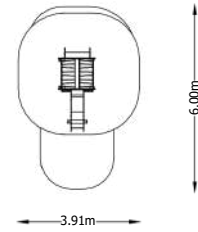

## CASITA R03

referencia: NOM-003  
dim: 2,65 x 2,34m

Hc: 0,6m  
Edad: 1-5 años  
: 6 usuarios

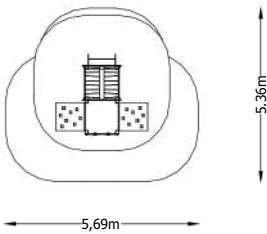

# CASITAS

Estructura  
madera laminada  
Paneles  
PEHD 15mm  
Rampa deslizamiento  
PEHD 15mm  
Tornillería  
galvanizada

## CASITA R04

referencia: NOM-004  
dim: 3,81 x 2,73m

Hc: 0,6m  
Edad: 1-5 años  
8 usuarios

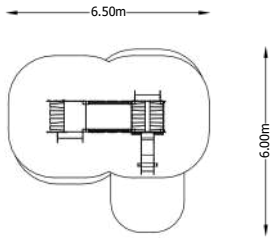

Hc: 0,6m  
Edad: 1-5 años  
10 usuarios

## CASITA R05

referencia: NOM-005  
dim: 3,92 x 2,73m

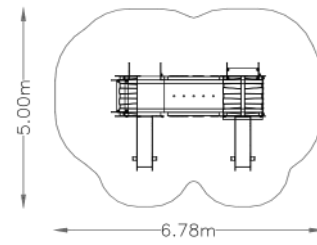

Hc: 0,9m  
Edad: 1-5 años  
: 8 usuarios

## CORDOBA

referencia: MIN-001  
dim: 3,36 x 2,16m

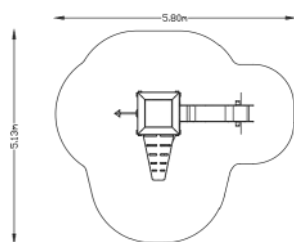

## BAENA

referencia: MIN-002  
dim: 4,37 x 3,97m

Hc: 0,9m

Edad: 1-5 años  
: 10 usuarios

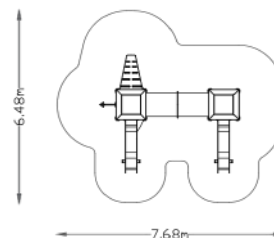

## MONTILLA

referencia: MIN-003  
dim: 4,04 x 7,14m

Hc: 0,9m

Edad: 1-5 años  
: 15 usuarios

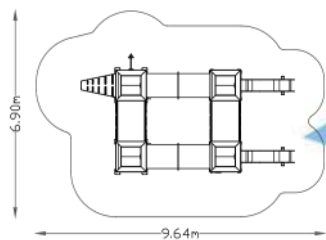

CORDOBA

## SAN LEANDRO

referencia: BAS-001  
dim: 1,16 x 3,50m

Hc: 1,3m  
Edad: 5-12 años  
: 4 usuarios

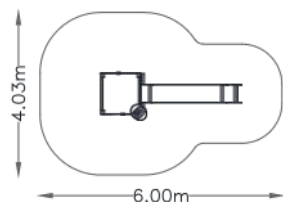

Hc: 1,3m  
Edad: 5-12 años  
: 6 usuarios

## VETAHERRADO

referencia: BAS-002  
dim: 3,19 x 3,50m

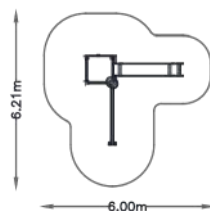

## SACRAMENTO

referencia: BAS-003  
dim: 4,14 x 3,50m

Hc: 1,3m  
Edad: 5-12 años  
: 5 usuarios

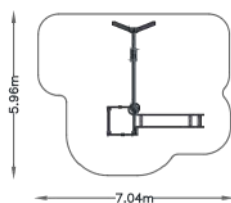

## MARISMILLAS

referencia: BAS-004  
dim: 6,33 x 3,50m

Hc: 1,3m  
Edad: 5-12 años  
: 7 usuarios

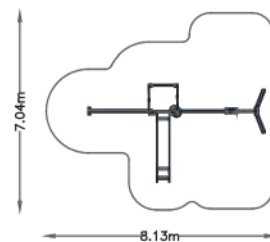

POBLADOS

 **ROANPE**  
Pavimentos y parques infantiles





## TRAJANO

referencia: BAS-005  
dim: 4,15 x 3,50m

Hc: 1,3 m  
Edad: 3 - 8 años  
: 10 usuarios

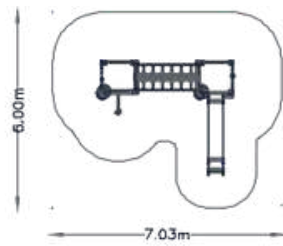

## EL CUERVO

referencia: BAS-006  
dim: 4,32 x 3,52m

Hc: 1,3m  
Edad: 3-8 años  
: 10 usuarios

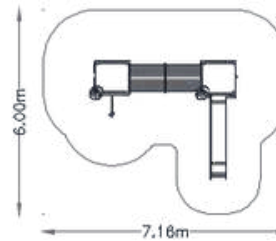

## LAS CABEZAS

referencia: BAS-007  
dim: 4,32 x 6,53m

Hc: 1,3 m  
Edad: 3-8 años  
: 16 usuarios

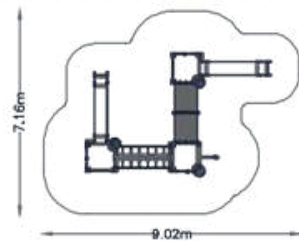

## LEBRIJA

referencia: BAS-008  
dim: 4,32 x 9,00m

Hc: 1,3m  
Edad: 3-8 años  
: 22 usuarios

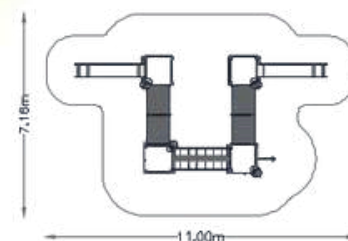



## TREBUJENA

referencia: ARG-001  
dim: 1,10 x 3,50m

Hc: 1,3m  
Edad: 5-12 años  
: 4 usuarios

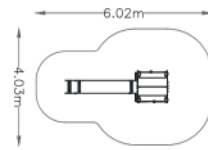

Hc: 1,3m  
Edad: 5-12 años  
: 7 usuarios

## ROTA

referencia: ARG-002  
dim: 3,27 x 3,50

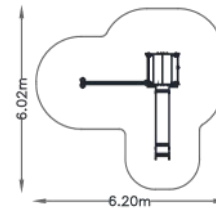

## CHIPIONA

referencia: ARG-003  
dim: 4,24 x 3,50m

Hc: 1,3m  
Edad: 5-12 años  
: 5 usuarios

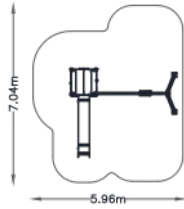

Hc: 1,3 m  
Edad: 5-12 años  
: 8 usuarios

## EL PUERTO

referencia: ARG-004  
dim: 6,43 x 3,50m

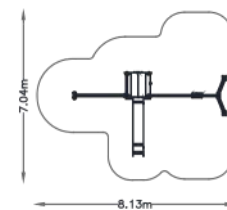

## PEJINAS

referencia: ARG-005  
dim: 4,10 x 3,50m

Hc: 1,3 m

Edad: 5-12 años

 : 10 usuarios

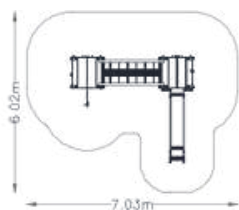

## AGUADULCE

referencia: ARG-006  
dim: 4,23 x 3,50m

Hc: 1,3m

Edad: 3-8 años

 : 10 usuarios

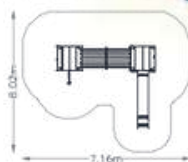

## SANLUCAR

referencia: ARG-007  
dim: 4,23 x 6,54m

Hc: 1,3 m

Edad: 3-8 años

 : 16 usuarios

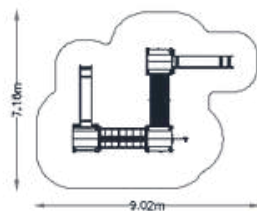

## CADIZ

referencia: ARG-008  
dim: 4,23 x 9,00m

Hc: 1,3m

Edad: 3-8 años

 : 22 usuarios

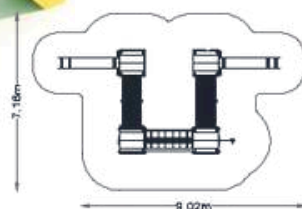





## BATMAN

referencia: TOR-001  
dim: 3,31 x 2,06m

Hc: 1,3m  
Edad: 5 -12 años  
: 5 usuarios

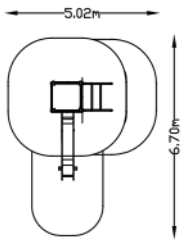

## BATMAN 2T

referencia: TOR-002  
dim: 7,04 x 4,23m

Hc: 1,3m  
Edad: 5 -12 años  
: 12 usuarios

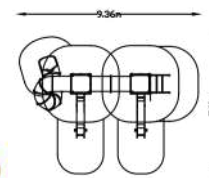

# BATMAN

Paneles

PEHD 15mm

Barra de bomberos

tubo acero inox AISI 304

Tornillería

galvanizada en caliente

Suelo

tablero fenólico antideslizante

Túneles y toboganes espir

rotomoldeo

Barras circuito gimnasia

acero inox

galvanizado + lacado



## BATMAN 2

referencia: TOR-003  
dim: 5,17 x 3,32m

Hc: 1,3m  
Edad: 5 -12 años  
: 10 usuarios

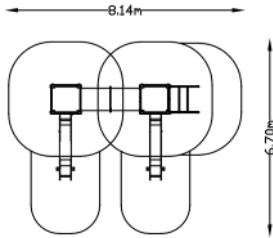

## BATMAN 1T

referencia: TOR-004  
dim: 4,24 x 3,67

Hc: 1,3m  
Edad: 5 -12 años  
: 6 usuarios

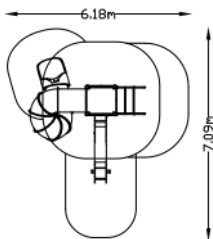



## JAEN

referencia: PAN-001  
dim: 3,32 x 1,83m

Hc: 1,3m  
Edad: 5-12 años  
: 4 usuarios

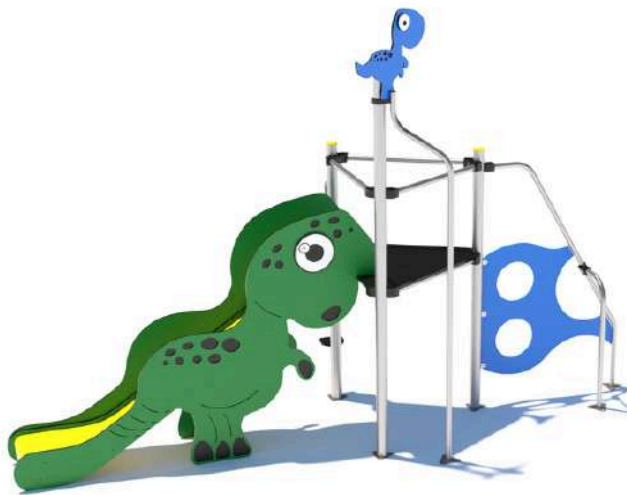
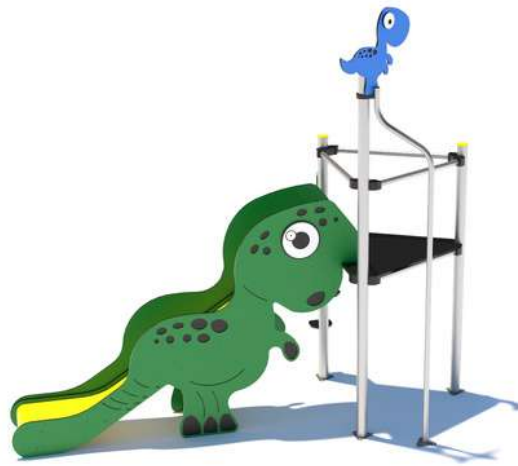
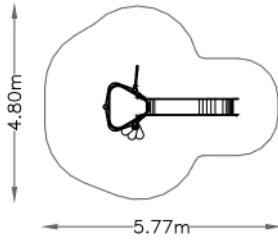

Hc: 1,3m  
Edad: 5-12 años  
: 5 usuarios

## ANDUJAR

referencia: PAN-002  
dim: 4,69 x 1,83m

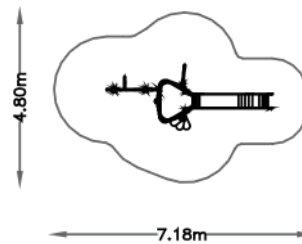

## BAILEN

referencia: PAN-003  
dim: 5,90 x 3,74m

Hc: 1,3m  
Edad: 5-12 años  
: 10 usuarios

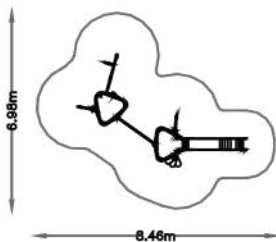

## COLUMPIO ADAPTADO

referencia: TLN-001  
dim: 1,72 x 3,66 m

Hc: < 0,6

Edad: 1-12 años  
: 2 usuarios

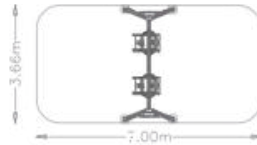
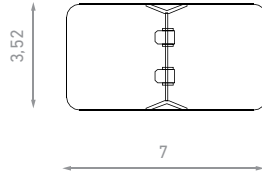

## COLUMPIO ADAPTADO 2

referencia: TLN-014  
dim: 1,72 x 3,66m

Hc: < 0,6 m

Edad: 5 -12 años  
: 2 usuarios

## COLUMPIO NIDO

referencia: TLN-002 dim: 1,72 x 3,66m

Hc: 1,3 m

Edad: 5 -12 años  
: 2 usuarios

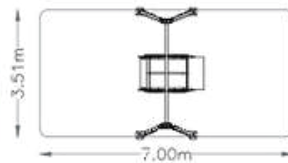
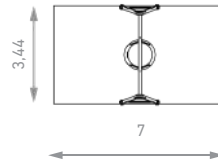

## COLUMPIO BARCO ACC

TLN-008 (sin vallado perimetral) TLN-008V (incluye vallado perimetral) dim: 1,67 x 3,61m

Hc: > 0,9 m  
Edad: 5 -12 años

: 1 usuarios

\* EL PRODUCTO NO INCLUYE VALLADO NI CARTELERIA SON OPCIONALES

## COLUMPIO SILLA DE RUEDAS

referencia: TLN-003  
dim: 2,10 x 3,00 m

Hc: > 0,9 m  
Edad: 1-12 años  
: 1 usuarios

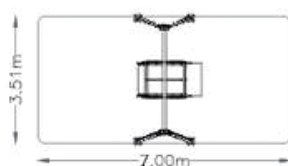



## COMPLEJO ADAPTADO 1

referencia: TLN-004  
dim: 6,43 x 4,48 m

Hc: 0,9m

Edad: 1-12 años

 : 13 usuarios

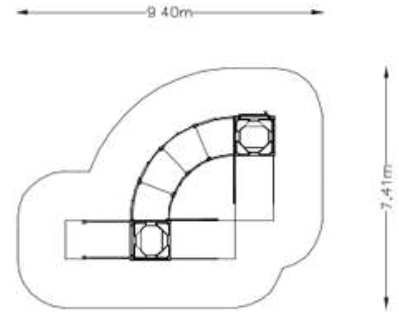

## COMPLEJO ADAPTADO 2

referencia: TLN-005  
dim: 8,29 x 5,85 m

Hc: > 1 m

Edad: 1-12 años

 : 13 usuarios

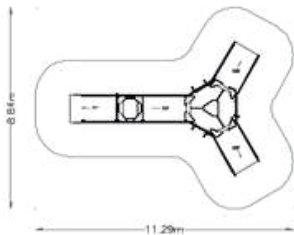

Paneles

PEHD 15mm

Estructura

perfiles de madera 90x90

Barra de bomberos

tubo acero inox AISI 304

Rampa deslizamiento

PEHD 15mm

Larguero o cercha columpio

tubo acero galvanizado lacado

Tornillería

galvanizada en caliente



# JUEGOS ADAPTADOS

## COMPLEJO ADAPTADO 3

referencia: TLN-006  
dim: 8,24 x 5,88 m

Hc: <0,90 m

Edad: 1-12 años  
: 16 usuarios

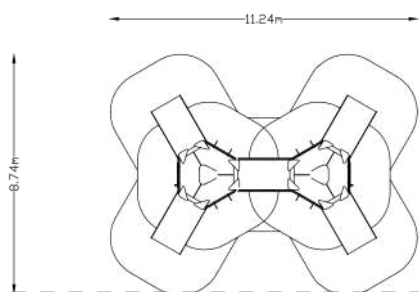

## COMPLEJO ADAPTADO 4

referencia: TLN-007  
dim: 9,44 X 8,73

Hc: >0,90 m

Edad: 1-12 años  
: 18 usuarios

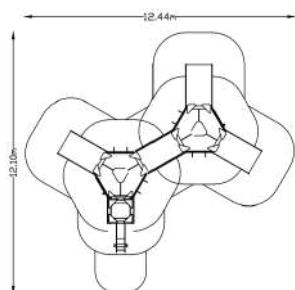
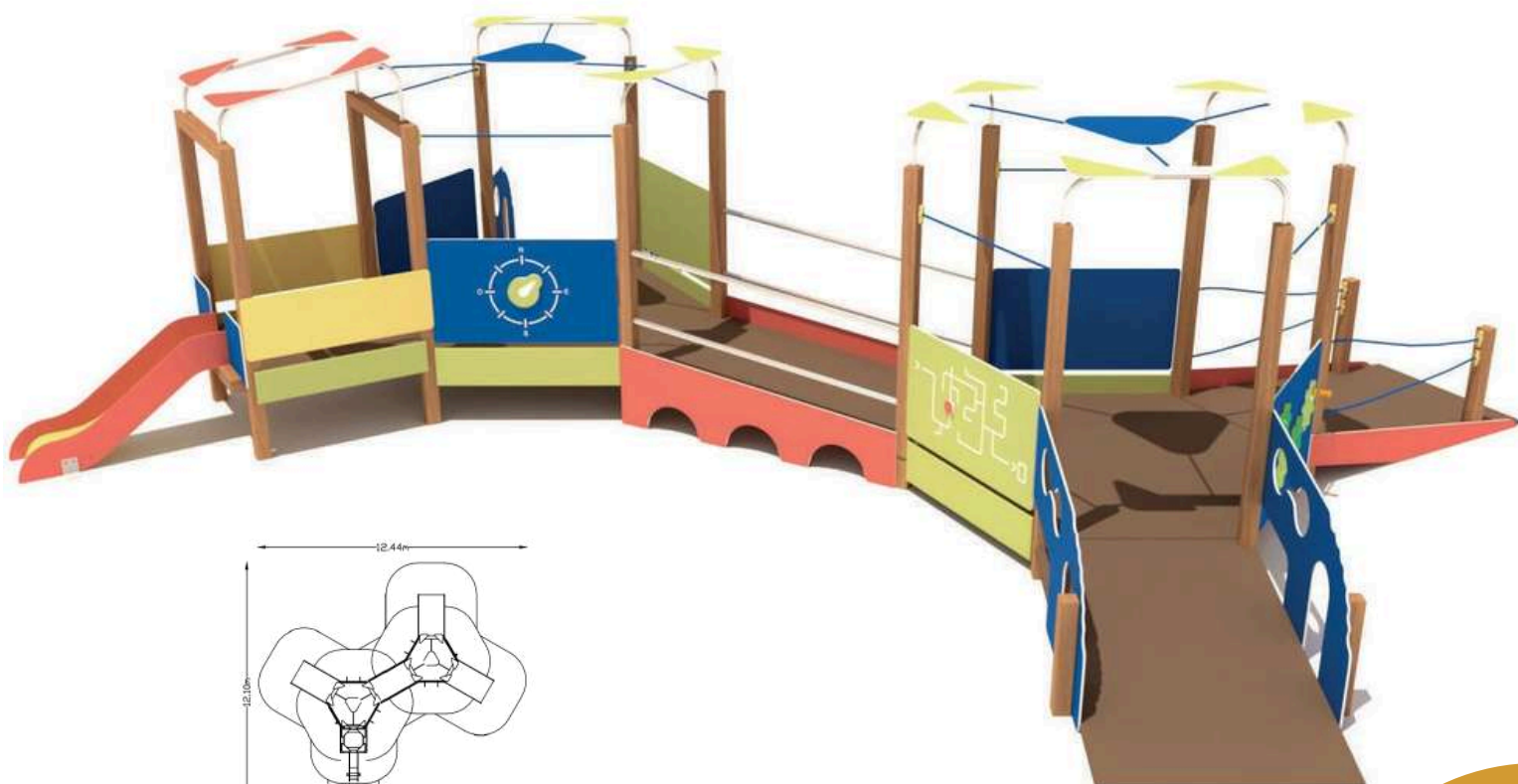

## CAMIÓN BOMBEROS ADAPTADO

referencia: TLN-010  
dim: 5,79 x 5,82 m



Hc: 0.60 m  
Edad: 1-12 años  
: 16 usuarios

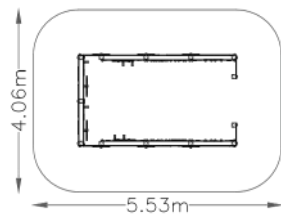

## AVIÓN ADAPTADO

referencia: TLN-009  
dim: 7,00 x 1,69m



Hc: > 0,6 m

Edad: 1 -12 años  
: 18 usuarios

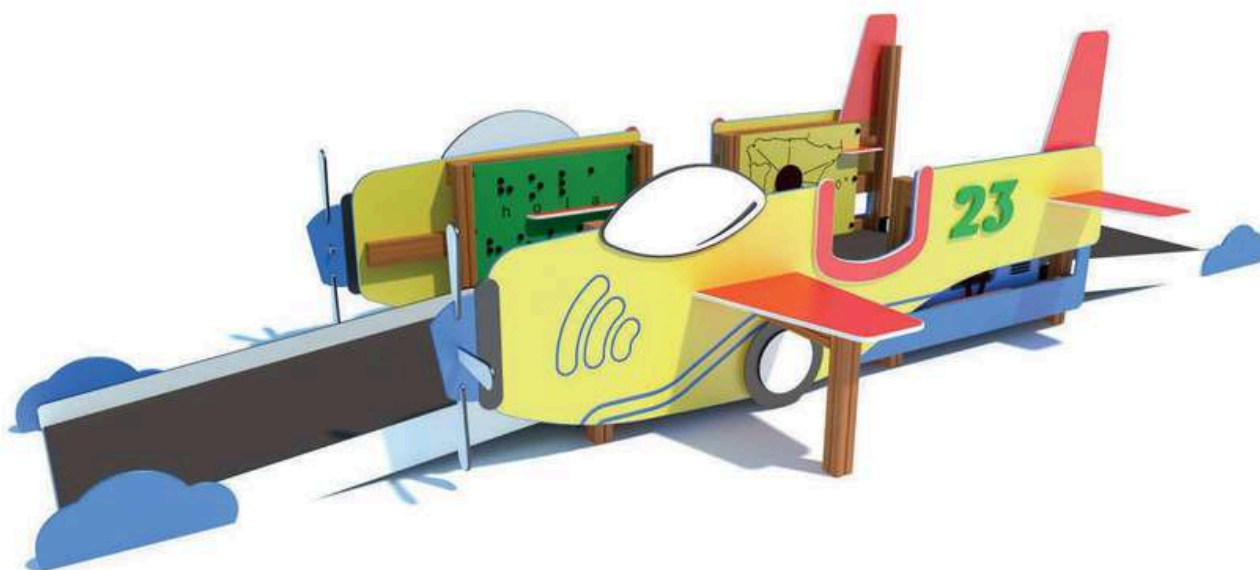
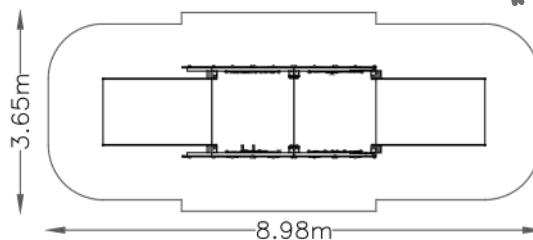



## CIRCUITO ADAPTADO

referencia: TLN-012  
dim: 5,89 x 5,36 m



Hc: <0,6 m

Edad: 1-12 años  
: 16 usuarios

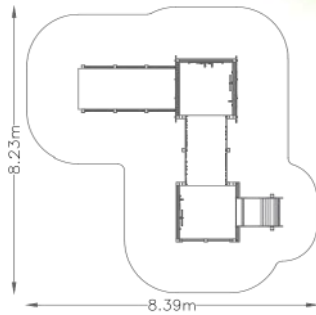
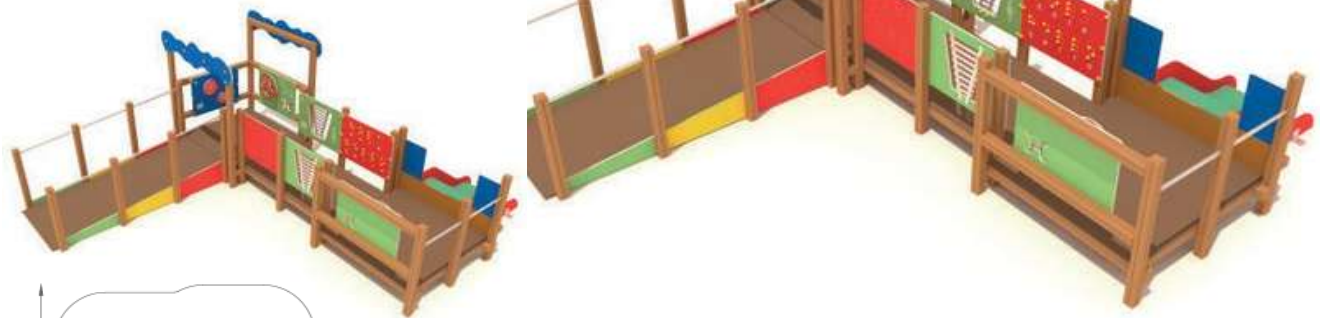

## BARCO PESQUERO

referencia: TLN-013  
dim: 5,79 x 5,79 m



Hc: > 0,6 m

Edad: 1 -12 años  
: 22 usuarios

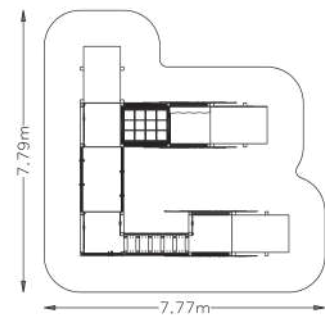

Paneles

PEHD 15mm

Estructura

perfiles de madera 90x90

Barra de bomberos

tubo acero inox AISI 304

Rampa deslizamiento

PEHD 15mm

Larguero o cercha columpio

tubo acero galvanizado

Tornillería

Galvanizada



## BARCO PEQUEÑO

referencia: PIR-007-TLN  
dim: 3,66 x 5,00 m



**ROANPE**  
Pavimentos y parques infantiles



Hc: 0,90 m  
Edad: 1-12 años  
: 7 usuarios

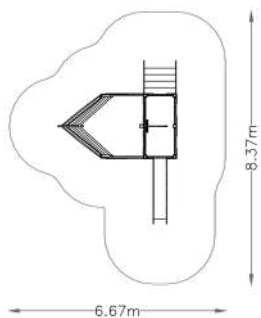

## BARCO GRANDE

referencia: PIR-008-TLN  
dim: 6,21 x 7,06m

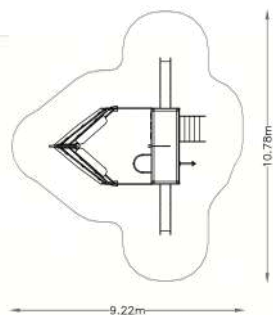

Hc: 0,9 m

Edad: 1 -12 años  
: 10 usuarios



## CAMIÓN DE CARGA

referencia: TLN-015  
dim: 5,79 x 6,17m



Hc: 0,90 m  
Edad: 1-12 años  
: 22 usuarios

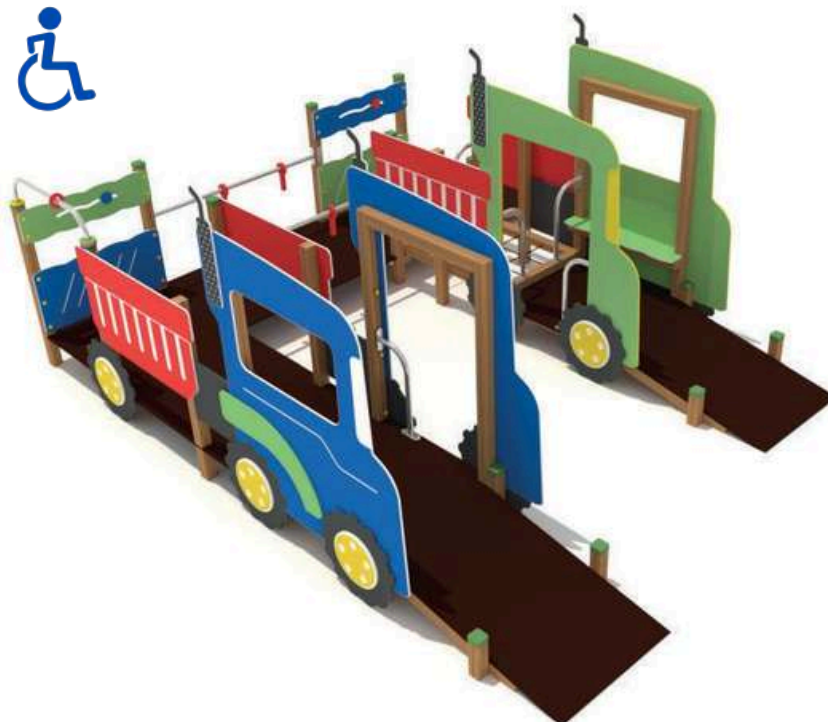

## CAMIÓN DE RECICLAJE

referencia: TLN-016  
dim: - x -m

Hc: 0,6 m

Edad: 1 -12 años  
: 18 usuarios

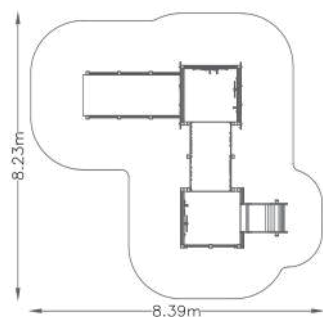

## VILLALUENGA

referencia: BOS-001  
dim: 1,88 x 1,00m

Hc: < 0,6m  
Edad: 1-12 años  
👤 : 4 usuarios

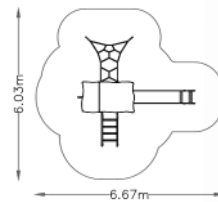
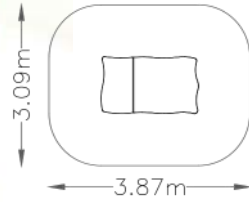

Hc: 1,3m  
Edad: 5-12 años  
👤 : 5 usuarios

## UBRIQUE

referencia: BOS-002  
dim: 3,86 x 4,17m



Hc: 1,3 m  
Edad: 5-12 años  
👤 : 9 usuarios

## EL BOSQUE

referencia: BOS-003  
dim: 3,68 x 4,64m

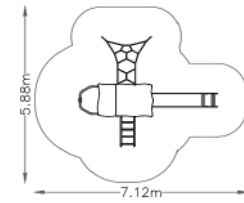

## GRAZALEMA

referencia: BOS-004  
dim: 5,68x 4,17m

Hc: 1,3 m  
Edad: 5-12 años  
👤 : 14 usuarios

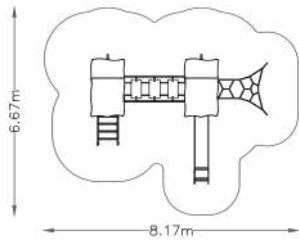

## ARCOS

referencia: BOS-005  
dim: 6,58 x 7,70m

Hc: 1,3 m  
Edad: 5-12 años  
Hc : 21 usuarios

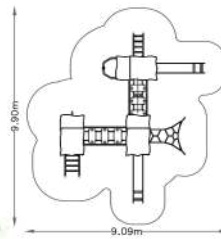

Estructura principal

Madera laminada tratada

Suelo

tablero fenólico antideslizante Polietileno

Herrajes red de trepa

PEHD 15mm

Paneles

Polietileno y Tablero fenólico (caso árbol)

Estructura metálica y barra de bomberos tubo acero inox AISI 304

Rampa deslizamiento

Tornillería

galvanizada

PUEBLOS  
BLANCOS

# TEMATIZACIONES

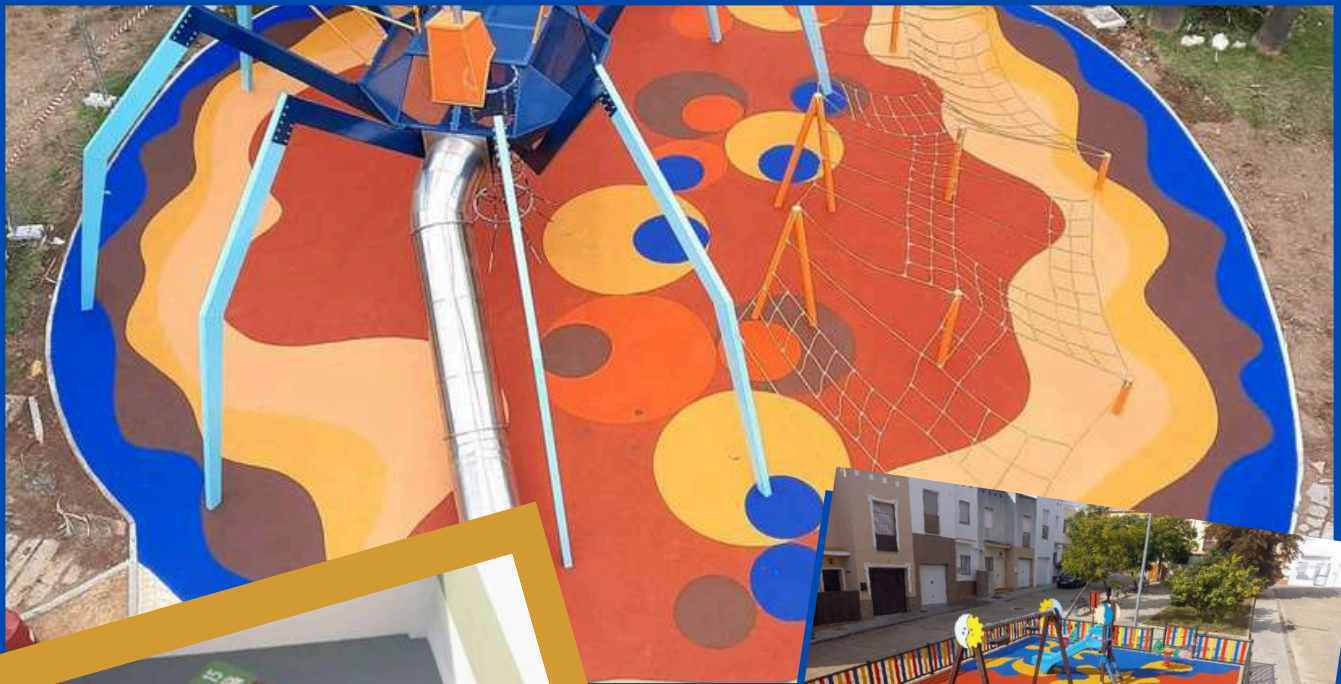



### FORTALEZA 1

referencia: MED-001  
dim: 5,09 x 5,39m

Hc: 1.3m  
Edad: 5 -12 años  
: 12 usuarios

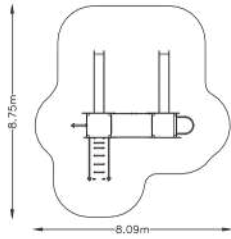

Hc: 0.90 m  
Edad: 1 - 5 años  
: 12 usuarios

### FORTALEZA 2

referencia: MED-002  
dim: 4,11 x 5,97m

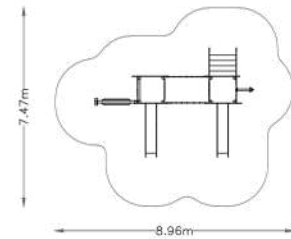

### FORTALEZA 3

referencia: MED-003  
dim: 5,22 x 2,75m

Hc: 1,3 m  
Edad: 5 -12 años  
: 12 usuarios

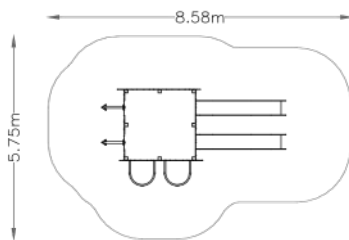

### FORTALEZA 4

referencia: MED-004  
dim: 7,92 x 5,39m

Hc: 1,3 m  
Edad: 5 -12 años  
: 16 usuarios

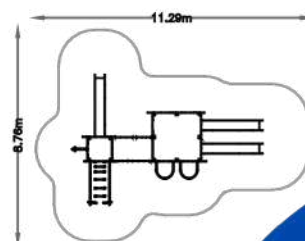

- |                          |                                 |
|--------------------------|---------------------------------|
| Paneles y tejados        | Tornillería                     |
| PEHD 15mm                | galvanizada                     |
| Estructura               | Suelo                           |
| tubo acero inox AISI 304 | tablero fenólico antideslizante |
| madera laminada          |                                 |
| Rampa deslizamiento      |                                 |
| barra de bomberos        |                                 |
| PEHD 15mm                |                                 |
| Túneles y toboganes tubo |                                 |
| rotomoldeo               |                                 |



## CASTILLO 04

referencia: CAS-001  
dim: 7,95 x 12,45m

Hc: 2m  
Edad: 1-12 años  
👤: 24 usuarios

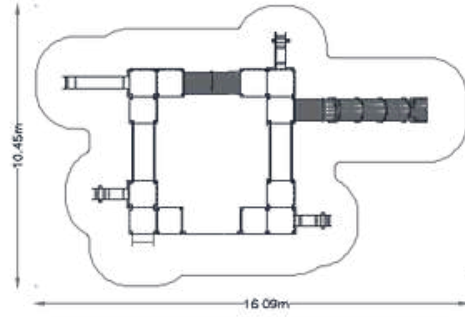

# CASTILLOS

Estructura principal  
Madera laminada tratada  
Suelo  
tablero fenólico antideslizante  
Herrajes red de trepa  
PEUP 15 mm

Paneles  
HDPE  
Estructura metálica y barra de bomberos  
tubo acero inox AISI 304  
Rampa deslizamiento  
Poliuretano  
Terrelloría

## CASTILLO 01

referencia: CAS-003  
dim: 4,13x 7,03m

Hc: 1,3 m  
Edad: 5-12 años  
: 14 usuarios

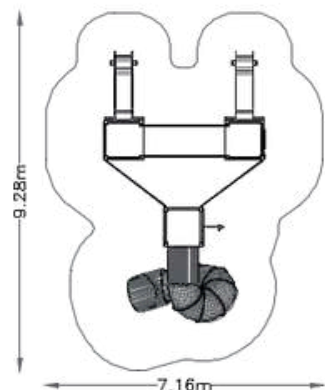

## CASTILLO 02

referencia: CAS-004  
dim: 7,53 x 8,41 m

Hc: 2m  
Edad: 1-12 años  
: 14 usuarios

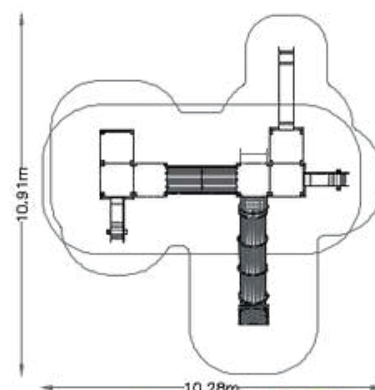

## CASTILLO 03

referencia: CAS-002  
dim: 4,62 x 4,04 m

Hc: 0,9 m  
Edad: 1-5 años  
: 10 usuarios

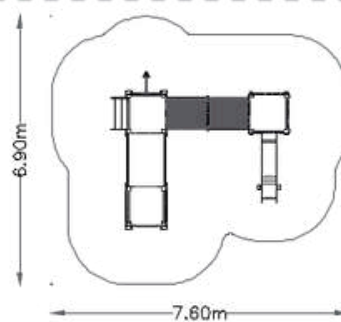

## MUELLE BANDERA

referencia: BAL-025  
dim: 0,91 x 0,90m

Hc: <0,6m  
Edad: 1 - 5 / 3 - 12 años  
: 1 usuarios

## MUELLE PIRATA

referencia: BAL-026  
dim: 0,85 x 0,90m

Hc: <0,6m  
Edad: 1 - 5 / 3 - 12 años  
: 1 usuarios

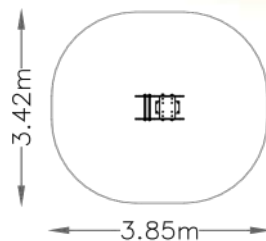
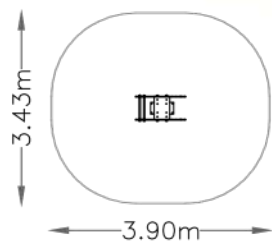

## TOBOGAN OLA

referencia: PIR-004 dim: 1,60 x 2,75m

Hc: <0,6m  
Edad: 1-5 años  
: 2 usuarios

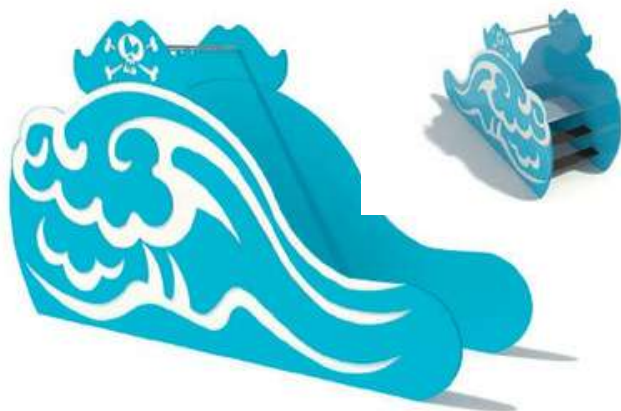

## CASITA MAPA

referencia: PIR-005 dim: 1,25 x 1m

Hc: <0,6m  
Edad: 1 - 5 años  
: 4 usuarios

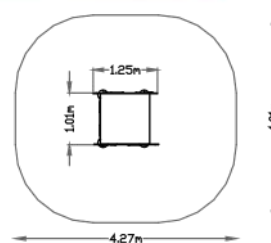
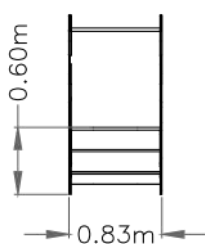
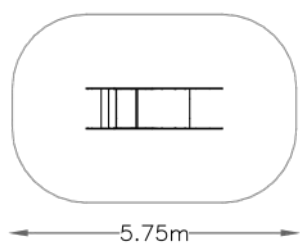

# COSTA MALAGA

Estructura

madera

Paneles y tejados

PEHD 15mm

Suelo  
PEHD 15mm

tablero fenólico antideslizante

Rampa deslizamiento



Barra de bomberos

tubo acero inox AISI 304

Tornillería

galvanizada



## BARCO NERJA

referencia: PIR-007  
dim: 3,65 x 5,00m

Hc: 0,9 m  
Edad: 1-5 años  
: 5 usuarios

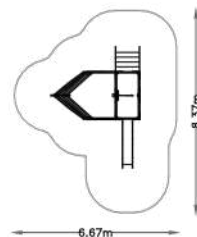

## BARCO TORREMOLINO

referencia: PIR-008  
dim: 6,21 x 7,06m

Hc: 0,9m  
Edad: 1-5 años  
: 9 usuarios

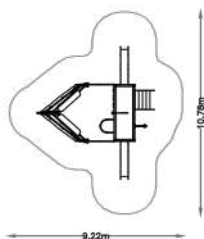

## LEON

referencia: ANI-001  
dim: 1,25 x 1,71m

Hc: <0,6m  
Edad: 0-5 años  
: 5 usuarios

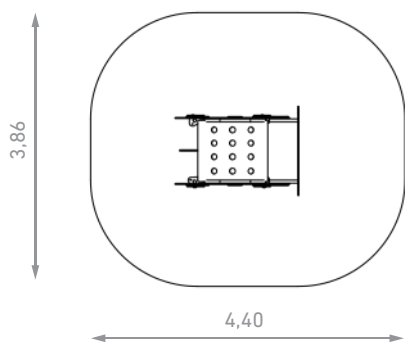

Hc: 1,24m  
Edad: 3-12 años  
: 4 usuarios

## OSO PANDA

referencia: ANI-002  
dim: 3,32 x 2,33m

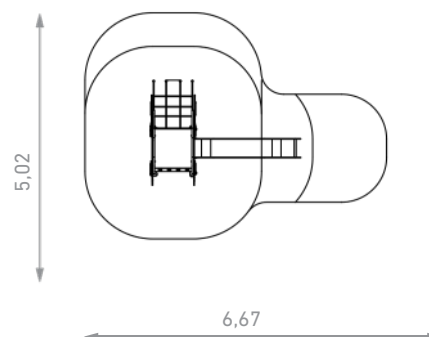

## JIRAFA

referencia: ANI-003  
dim: 0,96 x 3,26m

Hc: 1,24m  
Edad: 3-12 años  
: 4 usuarios

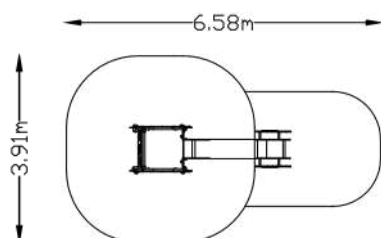

## RHINOCERONTE

referencia: ANI-004  
dim: 0,95 x 2,87m

Hc: 1,2 m  
Edad: 3-12 años  
: 4 usuarios

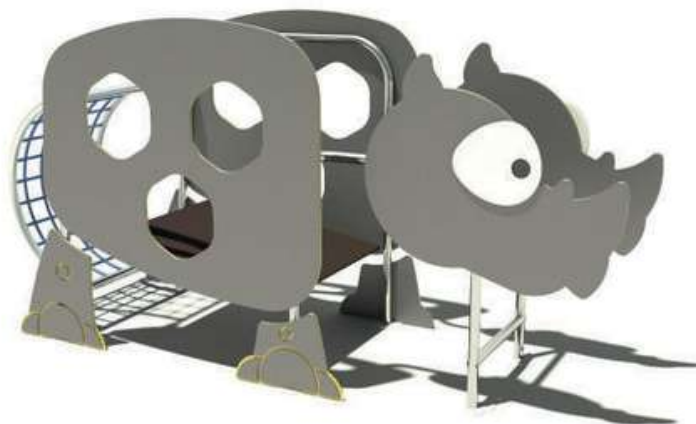
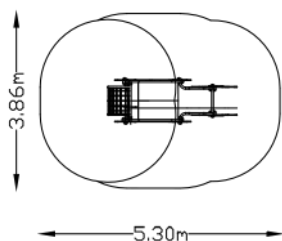

## COCODRILO

referencia: ANI-005  
dim: 1,56 x 3,51m

Hc: 0,6 m  
Edad: 0-5 años  
: 6 usuarios

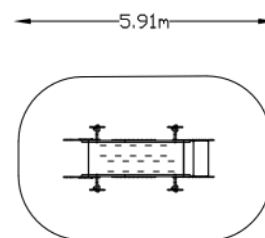
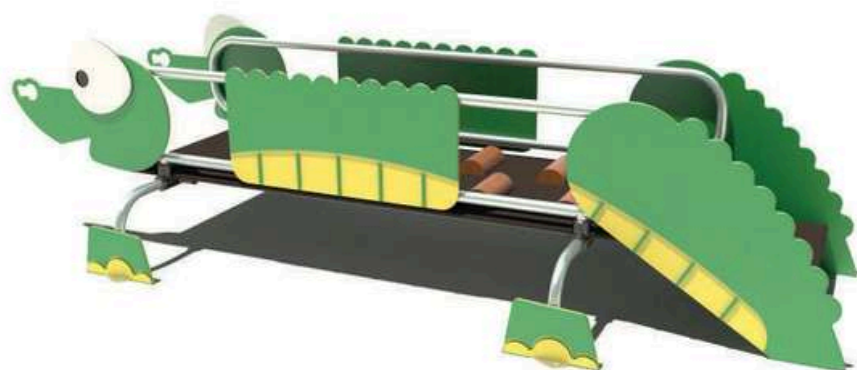

## SALTAMONTES

referencia: ANI-006  
dim: 2,99 x 4,56m

Hc: 1,3 m  
Edad: 3-12 años  
: 5 usuarios

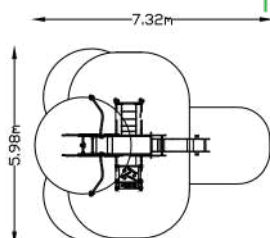

Paneles

PEHD 15mm

Estructura metálica y barra de bomberos

tubo acero inox AISI 304

Rampa deslizamiento

HDPE

Tornillería

galvanizada

# ANIMALES



Hc: <0,6 m  
Edad: 0-5 años  
: 4 usuarios

### TORTUGA

referencia: ANI-007 dim:  
2,59 x 1,03m

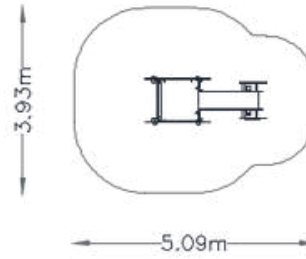

### GORILA

referencia: ANI-008  
dim: 3,70 x 3,23m

Hc: 1,3 m  
Edad: 3-12 años  
: 8 usuarios

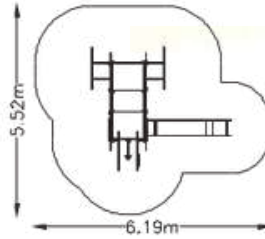

### AVESTRUZ PEQ.

referencia: ANI-009 dim: 2,63 x  
0,55m

Hc: 0,9  
Edad: 0-5 años  
: 4 usuarios

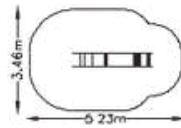

### ARDILLA

referencia: ANI-011  
dim: 2,59 x 1,03m

Hc: <1 m  
Edad: 3-12 años  
: 2 usuarios

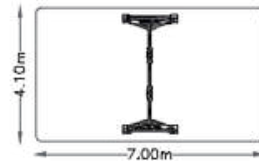

### AVESTRUZ GRA.

referencia: ANI-010 dim: 3,24 x  
0,55m

Hc: 1,30  
Edad: 3-12 años  
: 4 usuarios

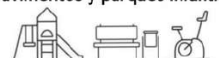
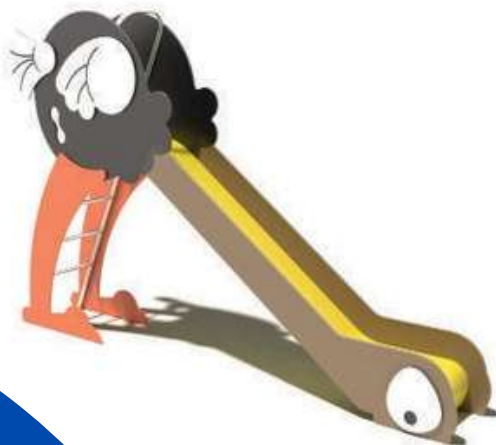
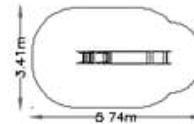



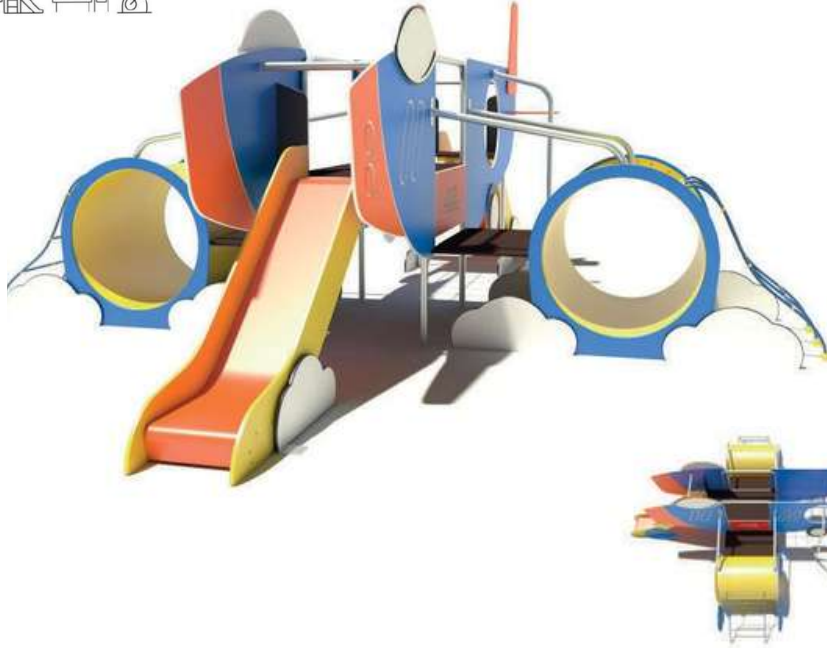

## REACTOR

referencia: AVI-001 dim:  
6,51 x 4,87 m

Hc: 0,9m

Edad: 1-12 años

: 13 usuarios

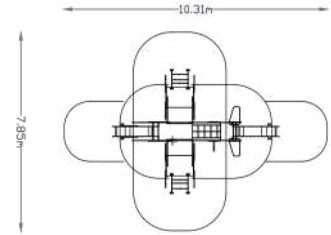

## AVIONETA

referencia: AVI-002 dim:  
4,33 x 4,50 m

Hc: 0,90 m

Edad: 1-12 años

: 13 usuarios

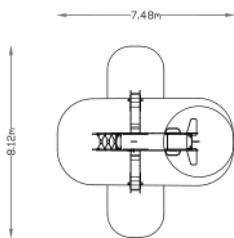

## MUELLE AVION

referencia: BAL-011  
Edad: 1-12 años



## COCHECITO

referencia: BAL-005  
Edad: 3-12 años



## FURGONETA

referencia: BAL-014  
Edad: 1-12 años



## AMBULANCIA

referencia: BAL-027  
Edad: 1-12 años



Paneles

PEHD 15mm

Estructura

tubo acero inox Aisi 304

Rampa deslizamiento

PEHD 15mm

Suelo

Larguero o cercha columpio

tubo acero galvanizado

Tornillería

galvanizada

# AVIONES

## COLUMPIO 2 ASIENTOS

referencia: COL-001  
dim: 3,61 x 1,67m

Hc: 1,34m  
Edad: 3-12 años  
: 2 usuarios



ZS: 7,00 x 4,10 m

## COLUMPIO MIXTO

referencia: COL-004  
dim: 3,61 x 1,67m

Hc: 1,34m  
Edad: 1-12 años  
: 2 usuarios



ZS: 7,00 x 4,10 m

## COL. BABY 2 ASIENTOS

referencia: COL-002  
dim: 3,48 x 1,33m

Hc: 1,34m  
Edad: 1-5 años  
: 2 usuarios



ZS: 7,00 x 4,10 m

## COL. ACERO 2 ASIENTOS

referencia: COL-005  
dim: 3,49 x 1,53m

Hc: 1,34m  
Edad: 3-12 años  
: 2 usuarios



ZS: 6,7 x 3,49m (sup. sintética)  
7,7 x 3,49m (sup. no sintética)

## COLUMPIO ACERO MIXTO

referencia: COL-007  
dim: 2,17 x 1,22m

Hc: 1,34m  
Edad: 1-12 años  
: 2 usuarios



ZS: 6,7 x 3,49m (sup. sintética)  
7,7 x 3,49m (sup. no sintética)

## COL. BABY 2 ASIENTOS

referencia: COL-006  
dim: 3,36 x 1,22m

Hc: 1,34m  
Edad: 1-5 años  
: 2 usuarios



ZS: 5,31 x 3,4m (sup. sintética)  
7,54 x 3,4m (sup. no sintética)

## COLUMPIO INOX.PLANO

referencia: COL-008  
dim: 3,49 x 1,53m

Hc: 1,34m  
Edad: 3-12 años  
: 2 usuarios



ZS: 6,7 x 3,49m (sup. sintética)  
7,7 x 3,49m (sup. no sintética)

## COLUMPIO INOX. MIXTO

referencia: COL-010  
dim: 2,17 x 1,22m

Hc: 1,34m  
Edad: 1-12 años  
: 2 usuarios



ZS: 6,7 x 3,49m (sup. sintética)  
7,7 x 3,49m (sup. no sintética)

## COL. INOX BABY 2 AS.

referencia: COL-009  
dim: 3,36 x 1,22m

Hc: 1,34m  
Edad: 1-5 años  
: 2 usuarios



ZS: 5,31 x 3,4m (sup. sintética)  
7,54 x 3,4m (sup. no sintética)

## COLUMPIO BABY 1 ASIENTO

referencia: COL-003  
dim: 2,33 x 1,40m

Hc: 1,34m  
Edad: 1-5 años  
: 1 usuarios



ZS: 7,00 x 2,19

## HEXÁGONO

referencia: IND-008  
dim: 3,84 x 1,94m

Hc: 1,4m  
Edad: 3-12 años  
: 8 usuarios



ZS: 6,85 x 4,84m

Columpios

## TOBO. ACERO + PEHD

referencia: TOB-004  
dim: 2,6 x 0,46m  
Hc: 0,9 m  
Edad: 1-5 años

referencia: TOB-003  
dim: 3,03 x 0,46m  
Hc: 1,3 m  
Edad: 3-12 años



ZS: 5,84 x 3,43m  
6,56 x 3,43m

## TOBOGÁN INOX

referencia: TOB-006  
dim: 2,73 x 0,46m  
Hc: 0,9 m  
Edad: 1-5 años

referencia: TOB-005  
dim: 3,4 x 0,46m  
Hc: 1,3 m  
Edad: 3-12 años



ZS: 5,84 x 3,43m

6,52 x 3,43m

## TOBOGÁN PEHD

referencia: TOB-002  
dim: 2,73 x 0,46m  
Hc: 0,9 m  
Edad: 1-5 años

referencia: TOB-001  
dim: 3,4 x 0,46m  
Hc: 1,3 m  
Edad: 3-12 años



ZS: 5,23 x 3,43m  
5,97 x 3,43m

## TIROLINA METALICA

referencia: IND-010  
dim: 25m  
Hc: 1,20m  
Edad: 3-12 años  
👤 : 1 usuarios



## SURF

referencia: IND-012  
Hc: <0,6m  
Edad: 3-12 años  
👤 : 1 usuarios



## TIROLINA MADERA

referencia: IND-011  
dim: 25m  
Hc: 1,20m  
Edad: 3-12 años  
👤 : 1 usuarios



## CASITA PATIO

referencia: IND-001  
dim: 1,43 x 2,47m  
Hc: <0,6m  
Edad: 1-5 años  
👤 : 5 usuarios

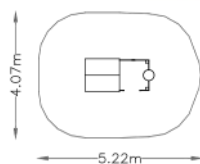

## CASITA CHAMPI

referencia: IND-003  
dim: 1,63 x 0,94m  
Hc: <0,6m  
Edad: 1-5 años  
👤 : 4 usuarios

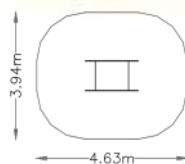

## CASITA ROCÓDROMO

referencia: IND-002  
dim: 1,43 x 2,47m  
Hc: <0,6m  
Edad: 1-5 años  
👤 : 6 usuarios

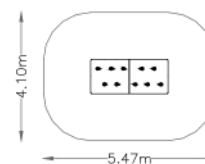

## MÁQUINA TREN

referencia: IND-004  
dim: 2 x 1m  
ZS: 4 x 3m

Hc: < 0,6m  
Edad: 1-5 años  
👤 : 5 usuarios



## VAGÓN TECHO

referencia: IND-005  
dim: 2 x 1m  
ZS: 4 x 3m

Hc: < 0,6m  
Edad: 1-5 años  
👤 : 6 usuarios



## VAGÓN CISTERNA

referencia: IND-007  
dim: 2 x 1m  
ZS: 4 x 3m

Hc: < 0,6m  
Edad: 1-5 años  
👤 : 6 usuarios



## VAGÓN

referencia: IND-006  
dim: 2 x 1m  
ZS: 4 x 3m

Hc: < 0,6m  
Edad: 1-5 años  
👤 : 6 usuarios



## BALANCÍN ACERO 2 plazas

referencia: BAL-022  
dim: 3 x 0,5m

Hc: < 0,6m  
Edad: 3-12 años  
👤 : 4 usuarios



ZS: 3 x 3m

## BALANCÍN 2 plazas grande

referencia: BAL-018  
dim: 3 x 0,5m

Hc: < 0,6m  
Edad: 3-12 años  
👤 : 2 usuarios



ZS: 5,5 x 3 15m

## BALANCÍN 4 plazas Roanpe

referencia: BAL-020  
dim: 3 x 0,5m

Hc: < 0,6m  
Edad: 3-12 años  
: 4 usuarios



ZS: 5,5 x 3,15m

## BALANCÍN 4plazas GRANDE

referencia: BAL-019  
dim: 3 x 1m

Hc: < 0,6m  
Edad: 3-12 años  
: 4 usuarios



ZS: 5,5 x 3,65m

## Balancín 2 plazas Roanpe

referencia: BAL-021  
dim: 1,13 x 0,24m

Hc: < 0,6m  
Edad: 3-12 años  
: 2 usuarios



ZS: 3,63 x 2,74m

## ESTRELLA

referencia: BAL-010  
dim: 1 x 1m

Hc: < 0,6m  
Edad: 3-12 años  
: 4 usuarios



## TRIANGULO

referencia: BAL-017  
Edad: 1-12 años

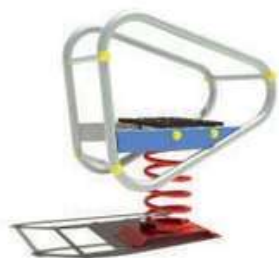

## REDONDO

referencia: BAL-015  
Edad: 1-12 años



## CUADRADO

referencia: BAL-016  
Edad: 1-12 años



## MONSTRUO FLI

referencia: BAL-012  
Edad: 1-12 años



## MONSTRUO FLA

referencia: BAL-013  
Edad: 1-12 años



## CANGREJO

referencia: BAL-009  
Edad: 1-12 años



## LIMON

referencia: BAL-024  
Edad: 1-12 años



## PERA

referencia: BAL-025  
Edad: 1-12 años



## NARANJA

referencia: BAL-026  
Edad: 1-12 años



## FURGONETA

referencia: BAL-014  
Edad: 1-12 años

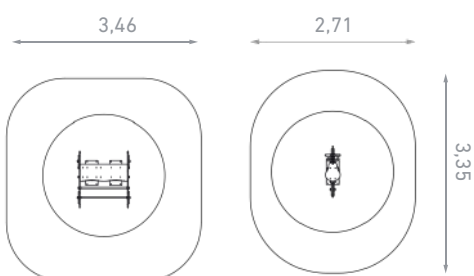

## DELFIN

referencia: BAL-008  
Edad: 1-12 años



## AVION

referencia: BAL-011  
Edad: 1-12 años

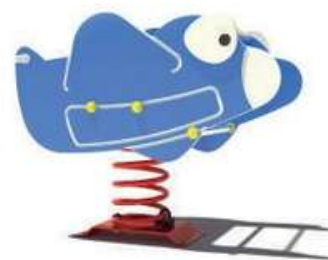

## CONEJO

referencia: BAL-003  
Edad: 3-12 años



## PERRO

referencia: BAL-002  
Edad: 3-12 años



## CABALLO

referencia: BAL-004  
Edad: 3-12 años



## JIRAFa

referencia: BAL-006  
Edad: 3-12 años



## PEZ

referencia: BAL-007  
Edad: 3-12 años



## COCHECITO

referencia: BAL-005  
Edad: 3-12 años



## SCOOTER

referencia: BAL-023  
Edad: 3-12 años



## MOTO CLASSIC

referencia: BAL-001  
Edad: 3-12 años



## VALLA MULTICOLOR

### Madera

referencia: V 001

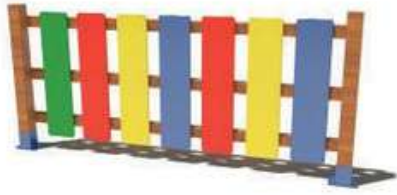

## VALLA MULTICOLOR ECO

referencia:V-002



## VALLA METÁLICA POLIETILENO

referencia: V 003 LAMAS DE PEHD



## VALLA METÁLICA COLORES

referencia: V 004 LAMAS METÁLICAS



## LOSETAS DE CAUCHO

referencias: Color Rojo y Color verde

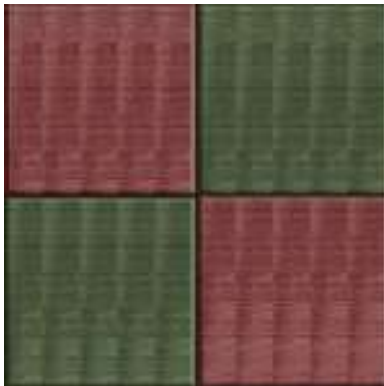

## PAVIMENTO CONTINUO

referencia: EPDM y Encapsulado

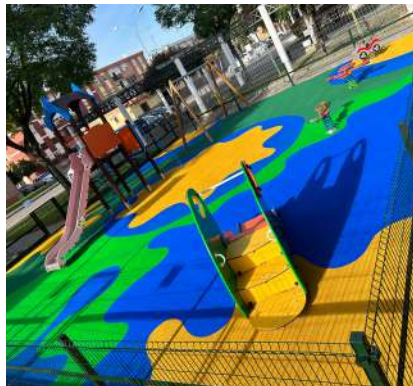

## CÉSPED ARTIFICIAL



# ROANPE

Pavimentos y parques infantiles

[Www.roanpe.com](http://www.roanpe.com)



# ACCESORIOS



Roanpe23@gmail.com

Www.roanpe.com